

In-Wall **Bluetooth®** Audio Receiver

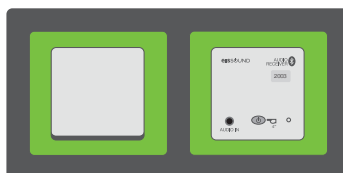

- EN INSTALLATION AND USER MANUAL
- ES MANUAL DE USO E INSTALACIÓN
- FR MANUEL D'INSTALLATION
ET D'UTILISATION
- NL INSTALLATIE EN GEBRUIKERS
HANDLEIDING
- DE INSTALLATIONS-
UND BETRIEBSANLEITUNG
- NO INSTALLASJONS-
OG BRUKSANVISNING
- PT MANUAL DE INSTALAÇÃO E USO
- RU ИНСТРУКЦИЯ ПОЛЬЗОВАТЕЛЯ
ПО МОНТАЖУ И НАСТРОЙКЕ

eisSOUND
It's Soundlife!



FCC ID : 2AB6X5269A

This device complies with Part 15 of the FCC Rules. Operation is subject to the following two conditions:
(1) this device may not cause harmful interference, and (2) this device must accept any interference received, including interference that may cause undesired operation.

CC-1187-04
64410087

In-Wall Bluetooth® Audio Receiver

EN	INSTALLATION AND USER MANUAL	4
ES	MANUAL DE USO E INSTALACIÓN	7
FR	MANUEL D'INSTALLATION ET D'UTILISATION	10
NL	INSTALLATIE EN GEBRUIKERS HANDLEIDING	13
DE	INSTALLATIONS-UND BETRIEBSANLEITUNG	16
NO	INSTALLASJONS-OG BRUKSANVISNING	19
PT	MANUAL DE INSTALAÇÃO E USO	22
RU	ИНСТРУКЦИЯ ПОЛЬЗОВАТЕЛЯ ПО МОНТАЖУ И НАСТРОЙКЕ	25

Electrónica Integral de Sonido, S.A., reserves the right to make changes without prior notice. Electrónica Integral de Sonido, S.A., is not responsible for any errors or omissions that may appear in this manual.

Electrónica Integral de Sonido S.A. se reserva el derecho de introducir modificaciones sin previo aviso. Electrónica Integral de Sonido S.A. no se responsabiliza de los errores u omisiones de este manual.

Electrónica Integral de Sonido S.A. se réserve le droit d'introduire des changements sans avertissement préalable. Electrónica Integral de Sonido S.A. ne se responsabilise pas des erreurs ou des omissions de ce manuel.

Electrónica Integral de Sonido S.A. behoudt zich het recht voor zonder voorafgaande kennisgeving wijzigingen aan te brengen. Electrónica Integral de Sonido S.A. wijst alle aansprakelijkheid voor evt. fouten of onachtzaamheden in deze handleiding van de hand.

Electrónica Integral de Sonido S.A. behält sich das Recht auf Änderungen ohne Ankündigung vor. Electrónica Integral de Sonido, S.A. übernimmt keine Verantwortung für Fehler oder Auslassungen in diesem Handbuch.

Electrónica Integral de Sonido, S.A. forbeholder seg retten til å foreta endringer uten forvarsel. Electrónica Integral de Sonido, S.A. er ikke ansvarlig for eventuelle feil eller uteløstelser som kan forekomme i denne håndboken.

A Electrónica Integral de Sonido S.A. reserva-se ao direito de introduzir modificações sem aviso prévio. A Electrónica Integral de Sonido S.A. não se responsabiliza por erros ou omissões deste manual.

Electrónica Integral de Sonido, S.A. оставляет за собой право вносить технические изменения в свою продукцию без предварительного уведомления. Electrónica Integral de Sonido, S.A. не несет ответственности за ошибки или опечатки в тексте, которые могут повлиять в этом руководстве

1. Installation

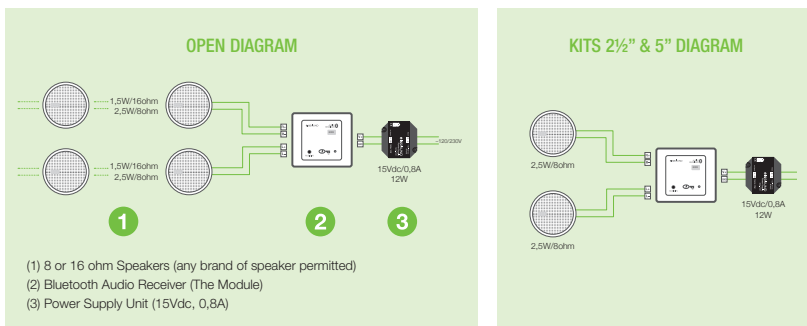

The Module is mounted in a wallbox 45 x 45 mm (1.77 X 1.77 in) diameter. Standard electrical light switch.

Technical Specifications

52691	MIN	NORMAL	MAX		NOTES
Measurements		45x45x42 / 1.77x1.77x1.65		mm / in	exterior (width x height x depth)
		45x45x36 / 1.77x1.77x1.41		mm / in	cavity (width x height x depth)
		45x45 / 1.77x1.77		mm / in	face cover (width x height)
Voltage		15	16	Vdc	terminal Vdc
Consumption demand	4,5		100	mA	bluetooth
	4,5		75	mA	jack 3,5mm
Input signal		100		mVrms	jack 3,5mm
Input impedance		62		ohms	jack 3,5mm
Audio output signal power supply 15Vdc/0,53A			1,5	Wrms	output 8 ohm
			1	Wrms	output 16 ohm
Audio output signal power supply 15Vdc/0,8A			2,5	Wrms	output 8 ohm
			1,5	Wrms	output 16 ohm
Left/right channel separation		58		dB	
Passband	45		20.000	Hz	
Distortion		0,1		%	
SNR		84		dB	
Bluetooth identification number	0000		9.999		
Bluetooth spec.		Class2 BT2.1 + EDR A2DP 1.2 AVRCP 1.4			
Wireless transceiver		2,4		GHz	
RF Power transmitter		7		dBm	
Length			10/33	m/ft	

11391	MIN	NORMAL	MAX		NOTES
Measurements		49x47x24		mm	external (width x height x depth)
Voltage	93		264	Vac	
Frequency	47		63	Hz	terminals L, N
Power			12	W	
Output voltage		15		Vdc	terminals V+, GND
Output current			800	mA	
Consumption demand			12	W	

2. Electrical and functional specification

Power: the Module is powered from an external power supply unit. Any 15Vdc power supply unit may be used depending on the number of Modules installed and the audio output needed.

POWER SUPPLY	SPEAKER	
	8 ohm	16 ohm
15V/0,8A	2,5+2,5Wrms	1,5+1,5Wrms

Audio output: the Module provides a stereo audio output consisting in left and right channels.

External audio input: the Module includes an external audio input (3,5mm jack). When the user inserts a jack the audio output switches to the signal from the external audio source (red led) and overrides the Bluetooth mode.

Operating Key: the Module is provided with a key for operating the Bluetooth mode.

Led for signaling: the led color for signaling the status of the Module is as follows:

- Blue flashing led = waiting for pairing and connecting with the Bluetooth device
- Blue led = Module is connected to the Bluetooth device
- Red led = An external audio input has been inserted

Max volume limit switch: the module have a back switch with 2 positions to select the maximum volume allowed in normal operation. This limit will be defined by the installer during the installation.

Mono/stereo switch: the module has a back switch with 1 position to allow the installer to select the mono or stereo audio output.

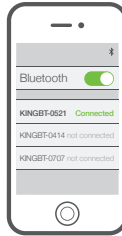

Bluetooth ID: each Module is identified as KINGBT-XXXX where XXXX is a serial number which permits the user to identify different Modules that can co-exist in the same installation. In this way, the user can choose from his Bluetooth device the Module with which he wishes to stream his music.

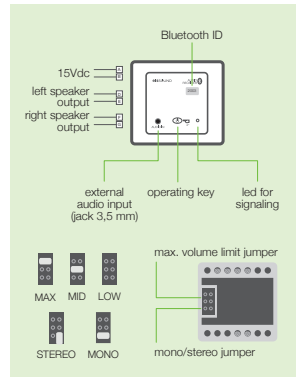

3. Operation

Before commencing any pairing we recommend that you check that your Bluetooth device has A2DP / AVRCP profiles. In addition, the pairing process can vary between manufacturers. Please read carefully your Bluetooth device user manual beforehand. For a successful pairing make sure the Bluetooth device is close to the Module when performing this task.

For the purpose of this manual we have used the iPhone Bluetooth settings.

3.1. To turn ON / OFF the Module press the operating key for 4".

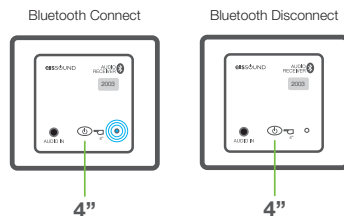

3.2. Once the blue led flashes you are ready to pair. The Module remains in pairing mode for one minute. If the Bluetooth device is not connected during this time, the Module will automatically turn off and you must repeat the process again.

To pair, go to the Bluetooth settings in your Bluetooth device (Smartphone, tablet, PC, etc.) and follow the respective search procedures. The Module will send its identification code (KINGBT-XXXX) to your Bluetooth device. This is the moment to pair. This step will only be necessary the first time for each Bluetooth device.

Now simply connect and play your music. Your Bluetooth device will control all features such as choosing the song, play, pause, volume...

Once the connection is established the blue led will stop flashing and remain ON while the Bluetooth device is being used and within range of coverage (approx. 10 meters).

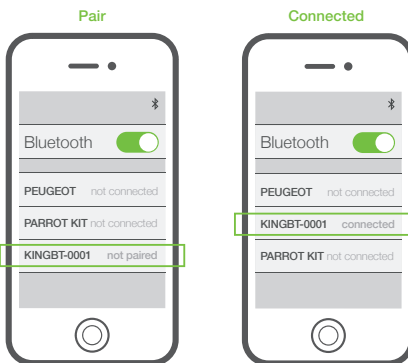

3.3. The Module will automatically turn OFF 1 minute after you switch off the Bluetooth setting on your Bluetooth device or you distance yourself from the range of coverage.

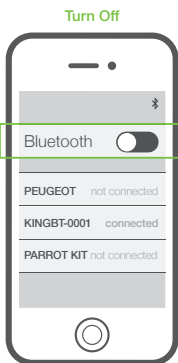

3.4. Whenever an external audio source is connected to the jack input, the Module automatically turns ON (red led). The external audio source overrides the Bluetooth mode.

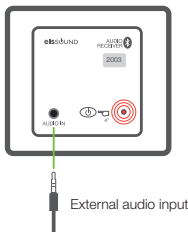

1. Instalación

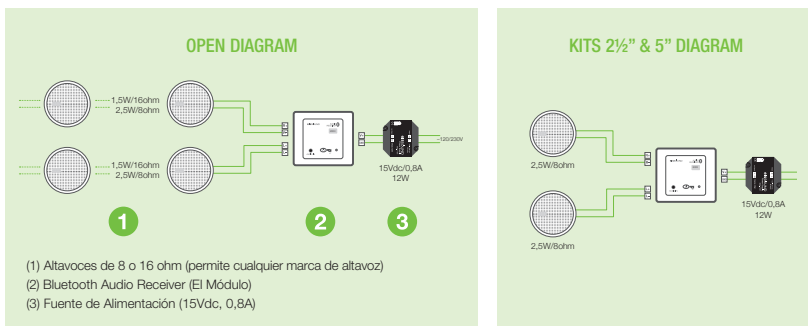

El Módulo debe ser montado en caja de empotrar de 45 x 45 mm de diámetro. Caja estándar de mecanismo eléctrico.

Especificaciones Técnicas

52691	MIN	NORMAL	MAX		NOTAS
Dimensiones		45x45x42		mm	exterior (ancho x alto x fondo)
		45x45x36		mm	hueco (ancho x alto x fondo)
		45x45		mm	frontal (ancho x alto)
Alimentación		15	16	Vdc	regleta Vdc
Consumo	4,5		100	mA	bluetooth
	4,5		75	mA	jack 3,5mm
Señal de entrada		100		mVrms	jack 3,5mm
Impedancia de entrada		62		ohms	jack 3,5mm
Señal de salida			1,5	Wrms	regleta 8 ohm
	fuerate 15Vdc/0,53A		1	Wrms	salida 16 ohm
Señal de salida			2,5	Wrms	salida 8 ohm
	fuerate 15Vdc/0,8A		1,5	Wrms	salida 16 ohm
Separación canales izdo/dcho		58		dB	
Banda de paso	45		20.000	Hz	
Distorsión		0,1		%	
SNR		84		dB	
Número identificador bluetooth	0000		9.999		
Bluetooth spec.		Class2 BT2.1 + EDR A2DP 1.2 AVRCP 1.4			
Wireless transceiver		2,4		GHz	
Potencia de transmisión RF		7		dBm	
Cobertura			10	m	

11391	MIN	NORMAL	MAX		NOTAS
Dimensiones		49x47x24		mm	exterior (ancho x alto x fondo)
Alimentación	93		264	Vac	regletas L, N
Frecuencia	47		63	Hz	
Potencia			12	W	
Tensión de salida		15		Vdc	regletas V+, GND
Corriente de salida			800	mA	
Consumo			12	W	

2. Especificaciones Eléctricas y funcionales

Alimentación: El Módulo es alimentado por una fuente de alimentación externa. Se puede utilizar cualquier fuente de alimentación de 15Vdc dependiendo del número de Módulos instalados y la potencia que se quiera conseguir.

FUENTE DE ALIMENTACIÓN	ALTAVOCES	
	8 ohm	16 ohm
15V/0,8A	2,5+2,5Wrms	1,5+1,5Wrms

Salida de Audio: El Módulo proporciona salida de audio estéreo (canal izquierdo y derecho).

Entrada de Audio externa: El Módulo incluye una entrada de audio externa (3,5mm jack). Cuando el usuario conecta una fuente de audio externa al Jack, la salida de audio cambia a la señal de la fuente de audio externa (led rojo) y anula el modo Bluetooth.

Tecla de funcionamiento: El Módulo está provisto de una tecla para activar el modo Bluetooth (ON/OFF).

Led indicador de estado: El color del Led indica el estado del Módulo de la siguiente manera:

- Led azul intermitente = En espera de emparejamiento y conexión del dispositivo Bluetooth
- Led azul = El Módulo está conectado al dispositivo
- Led rojo = La entrada de audio externa está conectada

Limitador de control de volumen: el módulo da la posibilidad de seleccionar el volumen máximo permitido durante el funcionamiento normal. Este límite se debe definir durante la instalación.

Opción Mono/estéreo: el módulo permite configurar la posición para seleccionar la salida de audio en mono o estéreo.

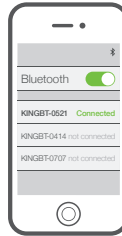

Bluetooth ID: Cada Módulo está identificado como KINGBT-XXXX donde XXXX es un número serial que permite al usuario identificar diferentes Módulos que puedan coexistir en la misma instalación. De esta manera, el usuario puede seleccionar desde su dispositivo Bluetooth el Módulo donde desea escuchar su música en streaming.

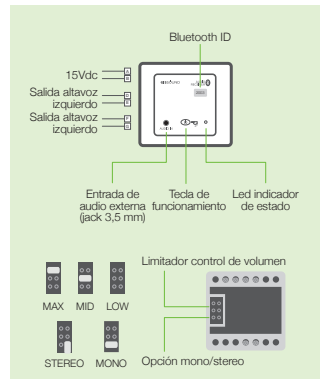

3. Manejo

Antes de realizar cualquier emparejamiento recomendamos que verifique que su dispositivo Bluetooth tiene los perfiles A2DP / AVRCP. Además, el proceso de emparejamiento puede variar entre fabricantes. Por favor, lea previamente el manual de usuario de su dispositivo Bluetooth. Para un correcto emparejamiento asegúrese que el dispositivo Bluetooth está cerca al Módulo durante este proceso.

3.1. Para activar el Módulo ON/OFF presione la tecla de funcionamiento 4”.

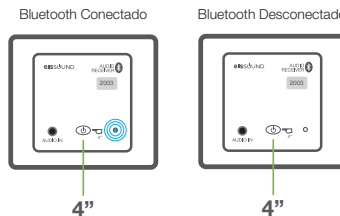

3.2. Una vez que el Led azul parpadea está listo para emparejar el dispositivo Bluetooth. El Módulo permanece en el modo de emparejamiento durante un minuto. Si el dispositivo Bluetooth no se conecta durante este tiempo, el Módulo se apagará automáticamente y deberá repetir el proceso de nuevo.

Para emparejar, vaya a la configuración de Bluetooth en su dispositivo Bluetooth (Smartphone, Tablet, PC, etc.) y siga los respectivos procedimientos de búsqueda. El Módulo enviará su código de identificación (KINGBT-XXXX) al dispositivo Bluetooth. Este es el momento para emparejar. Este paso sólo será necesario la primera vez para cada dispositivo Bluetooth.

Una vez conectado está listo para reproducir su música. Desde el dispositivo Bluetooth podrá controlar todas las características de música tales como la elección de la canción, reproducción, pausa, volumen...

Una vez establecida la conexión, el led azul dejará de parpadear y permanecerá encendido mientras se esté utilizando el dispositivo Bluetooth y esté dentro del alcance de la cobertura (aprox. 10 metros).

3.3. El Módulo se apagará automáticamente 1 minuto después de apagar el ajuste Bluetooth en su dispositivo Bluetooth o se aleje de la zona de cobertura.

3.4. Cada vez que una fuente de audio externa se conecte a la entrada de jack, el Módulo se enciende automáticamente (led rojo). La fuente de audio externa anula el modo Bluetooth.

Emparejar

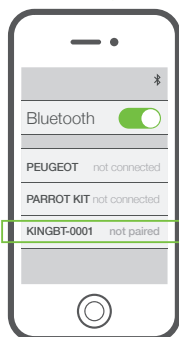

Conectado

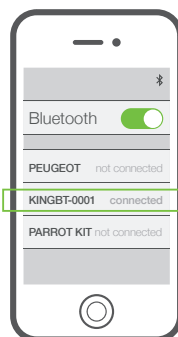

Apagado

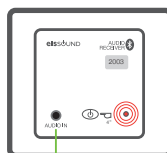
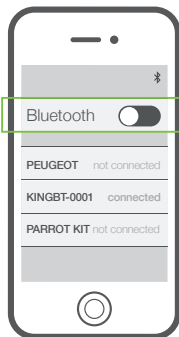

Fuente de Audio Externa

1. Installation

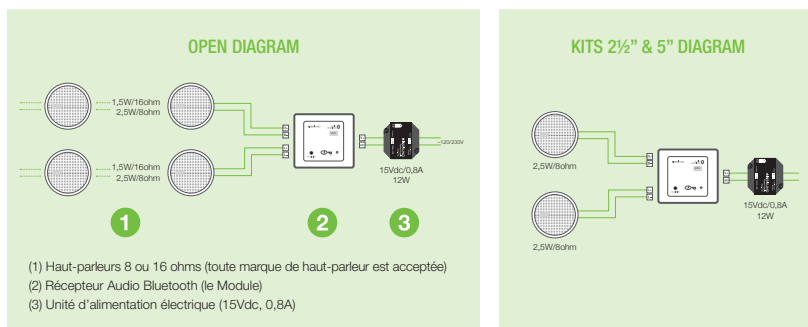

Le Module, de dimensions 45 x 45mm, s'installe dans les boîtes d'encastrement standard pour l'appareillage électrique.

Spécifications Techniques

52691	MIN	NORMAL	MAX		NOTES
Dimensions		45x45x42		mm	extérieur (largeur x hauteur x profondeur)
		45x45x36		mm	cavité (largeur x hauteur x profondeur)
		45x45		mm	cache en façade (largeur x hauteur)
Tension		15	16	Vdc	terminal Vdc
Consommation électrique	4,5		100	mA	bluetooth
	4,5		75	mA	jack 3,5mm
Signal Entrée		100		mVrms	jack 3,5mm
Impédance Entrée		62		ohms	jack 3,5mm
Signal Audio de sortie Alimentation électrique 15Vdc/0,53A			1,5	Wrms	sortie 8 ohm
			1	Wrms	sortie 16 ohm
Signal Audio de sortie Alimentation électrique 15Vdc/0,8A			2,5	Wrms	sortie 8 ohm
			1,5	Wrms	sortie 16 ohm
Séparation des canaux Gauche/Droite		58		dB	
Bande passante	45		20.000	Hz	
Distortion		0,1		%	
SNR		84		dB	
Code identification Bluetooth	0000		9.999		
Spécifications Bluetooth		Class2 BT2.1 + EDR A2DP 1.2 AVRCP 1.4			
Émetteur-récepteur sans fils		2,4		GHz	
Puissance transmetteur RF		7		dBm	
Portée			10	m	

11391	MIN	NORMAL	MAX		NOTES
Dimensions		49x47x24		mm	extérieur (largeur x hauteur x profondeur)
Tension	93		264	Vac	
Fréquence	47		63	Hz	terminaux L, N
Puissance			12	W	
Tension de sortie		15		Vdc	terminaux V+, GND
Courant de sortie			800	mA	
Puissance consommée			12	W	

2. Spécifications électriques et fonctionnelles

Alimentation électrique: le module fonctionne avec un bloc d'alimentation externe. Toute unité d'alimentation de 15 Vcc peut être utilisée en fonction du nombre de modules installés et de la sortie audio désirée.

SOURCE ELECTRIQUE	HAUT-PARLEUR	
	8 ohm	16 ohm
15V/0,8A	2,5+2,5Wrms	1,5+1,5Wrms

Sortie audio: le Module fournit une sortie audio stéréo séparée canal gauche et droit.

Entrée audio externe: le Module inclut une entrée audio externe (Jack 3,5mm). Lorsque l'utilisateur branche une source sur le Jack, le Module bascule sur ce signal (Led rouge) et est prioritaire au mode Bluetooth.

Touche d'activation: le Module est équipé d'une touche pour activer le mode Bluetooth.

Indication par Led: la couleur de la Led indique les différents états du Module:

- Led Bleue clignotante = en attente pour l'appairage et connexion avec le périphérique Bluetooth
- Led bleue = Module connecté avec le périphérique Bluetooth
- Led rouge = Entrée audio externe branchée

Interrupteur limite de volume Max: le module possède à l'arrière un interrupteur avec 2 positions pour sélectionner le volume maximum autorisé en fonctionnement normal. Cette limite est définie par l'installateur lors de l'installation.

Interrupteur Mono/stéréo: le module possède un commutateur à l'arrière avec 1 position pour permettre à l'installateur de sélectionner la sortie mono ou stéréo audio.

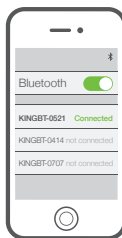

Bluetooth ID: Chaque Module est identifié comme KINGBT-XXXX ou XXXX est le numéro de série, cela permet à l'utilisateur d'identifier les différents modules qui peuvent coexister dans la même installation. L'utilisateur peut ainsi choisir, depuis son périphérique Bluetooth, le module auquel il souhaite diffuser sa musique.

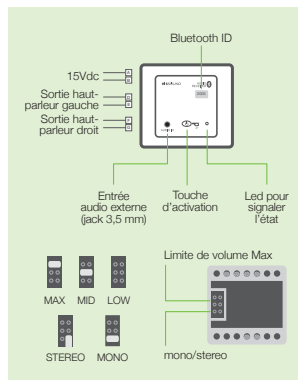

3. Fonctionnement

Avant de commencer tout appairage, nous vous recommandons de vérifier que votre périphérique Bluetooth a les profils A2DP / AVRCP. De plus, le processus d'appairage peut varier selon les fabricants. Veuillez lire attentivement au préalable le manuel de votre appareil Bluetooth. Pour une connexion réussie, assurez-vous que l'appareil Bluetooth se trouve à proximité du module lors de l'exécution de cette tâche.

3.1. Pour activer / désactiver le Module, presser la touche d'activation pendant 4".

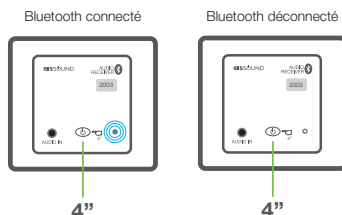

3.2. Une fois que le voyant bleu clignote vous êtes prêt à appairer. Le module reste en mode d'appairage pendant une minute. Si le périphérique Bluetooth n'est pas connecté durant cette période, le module s'éteindra automatiquement et vous devrez répéter le processus.

Pour jumeler, accédez aux paramètres Bluetooth de votre périphérique (Smartphone, tablette, PC, etc.) et suivre les procédures de recherche respectives. Le Module enverra son code d'identification (KINGBT-XXXX) à votre appareil Bluetooth. C'est le moment d'appairer. Cette étape ne sera nécessaire que la première fois pour chaque périphérique Bluetooth.

Maintenant, la connexion est simple et écoutez votre musique. Votre appareil Bluetooth va contrôler toutes les fonctions comme le choix de la chanson, lecture, pause, volume...

Une fois la connexion établie, la Led bleue s'arrête de clignoter et reste allumée tant que l'appareil Bluetooth est utilisé et dans la zone de portée (environ 10 mètres)

3.3. Le Module s'éteint automatiquement 1 minute après la coupure de la fonction Bluetooth sur votre périphérique ou quand vous vous éloignez de la zone de couverture.

3.4. Chaque fois qu'une source audio externe est reliée à l'entrée Jack, le module s'allume automatiquement (Led rouge). La source audio externe supplante le mode Bluetooth.

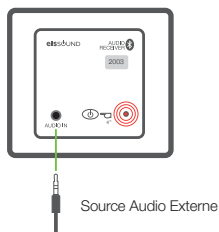
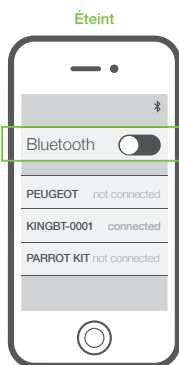
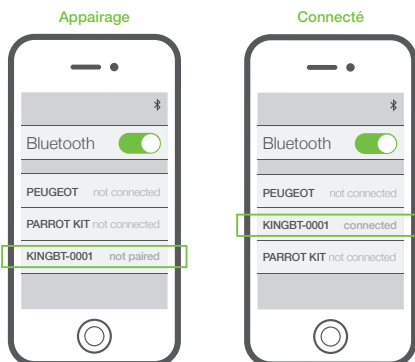

1. Installatie

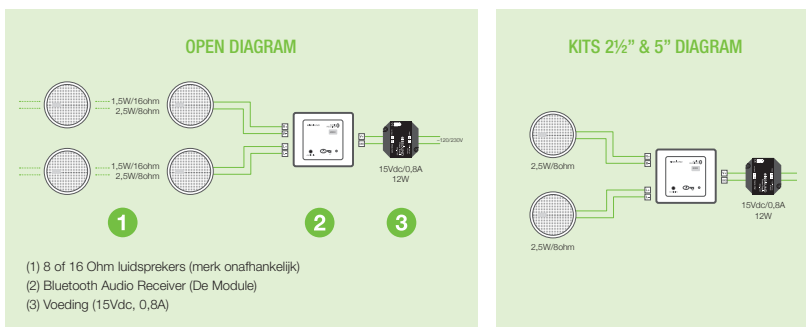

De module van 45 x 45 mm kan geplaatst worden in een standaard inbouwdoos.

Technische specificaties

52691	MIN	NORMAAL	MAX	INFORMATIE
Afmetingen		45x45x42		mm Onhuizing (bxhxd)
		45x45x36		mm Hote (bxhxd)
		45x45		mm Centraalplaat (bxhxd)
Spanning		15	16	Vdc
Verbruik	4,5		100	mA bluetooth
	4,5		75	mA jack 3,5mm
Ingangssignaal		100		mVrms jack 3,5mm
Ingangsimpedantie		62		ohms jack 3,5mm
Audio Uitgang met Voeding 15Vdc/0,53A			1,5	Wrms uitgange 8 ohm
Audio Uitgang met Voeding 15Vdc/0,8A			2,5	Wrms uitgang 8 ohm
Links / Rechts Balans		58		dB uitgang 16 ohm
Doorlaatband	45		20.000	Hz
Afwijking		0,1		%
Signaal-ruisverhouding		84		dB
Bluetooth identificatie nummer	0000		9.999	
Bluetooth specificaties		Class2 BT2.1 + EDR A2DP 1.2 AVRCP 1.4		
Frequentie		2,4		GHz
HF Sterkte		7		dBm
Bereik			10	m

11391	MIN	NORMAAL	MAX	INFORMATIE
Afmetingen		49x47x24		mm omhuizing (bxhxd)
Spanning	93		264	Vac Klemmen L, N
Frequentie	47		63	Hz
Power			12	W
Spanning uitgang		15		Vdc Klemmen V+, GND
Stroom uitgang			800	mA
Verbruik			12	W

2. Elektrische en functionele specificaties

Voeding: De Module wordt gevoed met een externe voeding. Elke 15Vdc voeding kan gebruikt worden in functie van het aantal gebruikte modules en in functie van de audio uitgang die nodig is.

VOEDING	LUIDSPREKER	
	8 ohm	16 ohm
15V/0,8A	2,5+2,5Wrms	1,5+1,5Wrms

Audio uitgang: De Module beschikt over een stereo audio uitgang.

Externe audio ingang: De Module heeft een externe audio ingang (3,5mm jack). Wanneer de gebruiker een bron aansluit, schakelt de audio uitgang automatisch naar de externe audio ingang (rode led). Wanneer de 3,5mm jack is aangesloten kan de Bluetooth mode niet gebruikt worden.

Bedientoets: Bediening van de Bluetooth mode.

Status LED: De kleur van de LED geeft de status van de module weer als volgt:

- Blauw knipperend: klaar om te koppelen met het Bluetooth apparaat
- Blauw: Gekoppeld met Bluetooth apparaat
- Rood: Externe audio bron aangesloten

Max volume begrenzingsschakelaar: de module heeft een schakelaar op de achterzijde met 2 standen waarmee u het maximale volume in normale werking kunt kiezen. Deze begrenzing wordt bepaald door de installateur tijdens de installatie.

Mono/stereo-schakelaar: de module heeft een schakelaar op de achterzijde waarmee de installateur kan kiezen tussen de mono of stereo audio-uitgang.

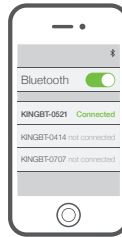

Bluetooth ID: Elke module identificeert zich als KINGBT-XXXX. XXXX is het serienummer welke toelaat aan de gebruiker om verschillende modules te onderscheiden. Deze modules kunnen dan naast elkaar gebruikt worden in dezelfde installatie. Op deze manier kan de gebruiker kiezen naar welke module hij zijn muziek wenst te streamen.

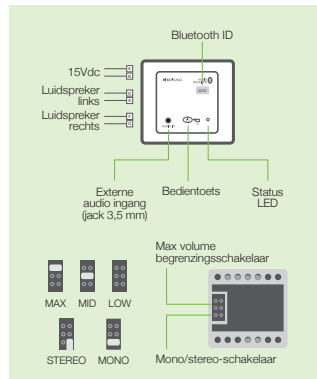

3. Gebruik

Vooreerst dient u na te gaan of uw apparaat beschikt over Bluetooth. De koppel procedure kan licht afwijken naargelang de fabrikant. Lees daarom nauwkeurig de handleiding van uw Bluetooth apparaat. Voor een succesvolle koppeling, houdt u het Bluetooth-apparaat dicht bij de module bij het uitvoeren van deze taak.

3.1. Om de Module aan/en uit te schakelen, druk de bedientoets 4 seconden in.

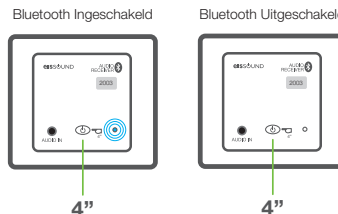

3.2. Wanneer de blauwe LED knippert, kan het Bluetooth apparaat gekoppeld worden. De Module blijft één minuut in koppel mode. Als het bluetooth apparaat niet verbindt in deze minuut zal de module automatisch uitschakelen en moet u de procedure herdoen.

Om te koppelen, ga naar de Bluetooth instellingen van uw apparaat (Smartphone, tablet, PC, etc.) en zoek naar Bluetooth apparaten. De Module zal zich dan identificeren (KINGBT-XXXX). Dit is het moment om te koppelen. Deze stap is enkel de eerste keer nodig voor elk Bluetooth apparaat.

Wanneer u verbonden bent, kan u eenvoudig muziek spelen. Uw apparaat zal deze dan streamen naar de Module. U kunt op uw Bluetooth apparaat pauzeren, volume verhogen of verlagen, ...

Wanneer de koppeling geslaagd is, zal de blauwe LED stoppen met knipperen. Deze LED zal continue blijven branden zolang het Bluetooth apparaat gebruikt wordt en in het netwerkbereik blijft (ongeveer 10 meter).

3.3. De Module zal na 1 minuut automatisch uitschakelen wanneer u de verbinding verbreekt of wanneer uw Bluetooth apparaat buiten het bereik van de Module is.

3.4. Wanneer een externe audio bron wordt aangesloten op de 3.5mm jack start de Module automatisch op (rode LED). Wanneer de 3,5mm jack is aangesloten kan de Bluetooth mode niet gebruikt worden.

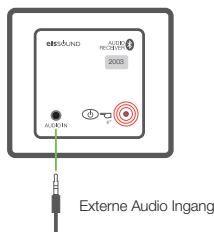
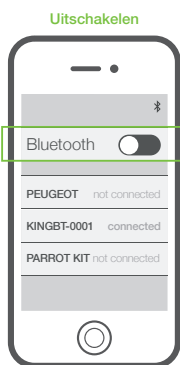
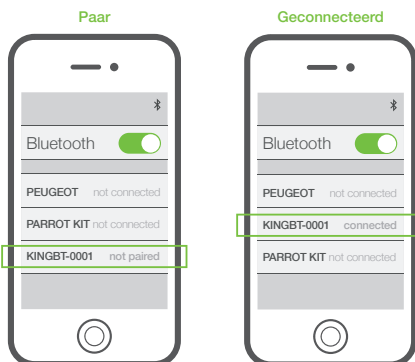

1. Installation

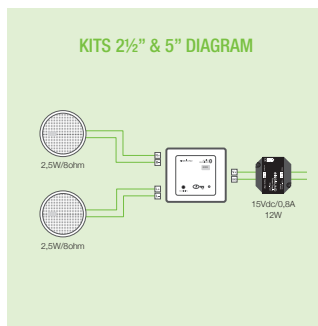
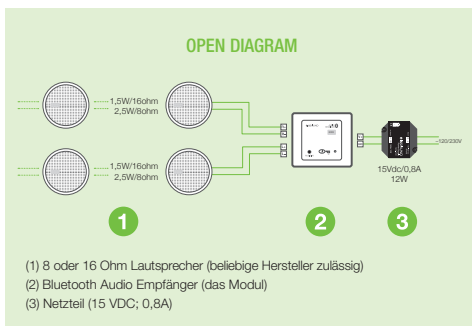

Das Modul wird in eine Unterputzdose eingebaut- ab 45 mm Durchmesser. Standard Dose für Installation möglich.

Technische Spezifikation

52691	MIN	NORMAL	MAX		ANMERKUNG
Abmessungen		45x45x42		mm	Aussermass (BreitexHöhexTiefe)
		45x45x36		mm	Gehäuse (BreitexHöhexTiefe)
		45x45		mm	Frontabdeckung (BreitexHöhe)
Versorgungsspannung		15	16	Vdc	Klemmenspannung VDC
Stromaufnahme bei Betrieb	4,5		100	mA	bluetooth
	4,5		75	mA	Klinkenstecker 3,5mm
Eingangssignal		100		mVrms	Klinkenstecker 3,5mm
Eingangsimpedanz		62		ohms	Klinkenstecker 3,5mm
Audio Ausgangssignal mit V 15VDC/ 0,53 A			1,5	Wrms	an 8 ohm
Audio Ausgangssignal mit V 15VDC/ 0,8 A			2,5	Wrms	an 16 ohm
			1,5	Wrms	an 8 ohm
					an 16 ohm
Stereokanal-Trennung		58		dB	
Frequenzbereich	45		20.000	Hz	
Verzerrung		0,1		%	
Stehwellenverhältnis		84		dB	
Bluetooth Identifikation	0000		9.999		
Bluetooth Spezifikation		Class2 BT2.1 + EDR A2DP 1.2 AVRCP 1.4			
Übertragungsband		2,4		Ghz	
Funksignalstärke		7		dBm	
Reichweite			10	m	

11391	MIN	NORMAL	MAX		ANMERKUNG
Abmessungen		49x47x24		mm	äussere Werte (breit x hoch x tief)
Spannung	93		264	Vac	Anschlüsse L, N
Frequenz	47		63	Hz	
Leistung			12	W	Anschlüsse V+, GND
Sekundär Spannung		15		Vdc	
Stromaufnahme sekundär			800	mA	
Leistungsaufnahme			12	W	

2. Elektrische und funktionale Spezifikation

Spannungsversorgung: Das Modul wird durch ein externes Netzteil versorgt. Jedes 15 VDC Netzteil kann benutzt werden, abhängig von der Anzahl der verwendeten Module und der entsprechenden Ausgangsleistung.

POWER SUPPLY	SPEAKER	
	8 ohm	16 ohm
15V/0,8A	2,5+2,5Wrms	1,5+1,5Wrms

Audioausgang: Das Modul liefert ein Stereosignal mit linkem und rechtem Kanal.

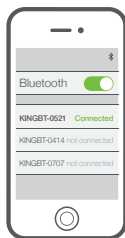

Bluetooth ID: Jedes Modul ist als KINGBT-XXXX bezeichnet, wobei xxxx eine Seriennummer ist, die es dem Anwender erlaubt verschiedene Module anzusprechen um den Betrieb mehrerer Module in der gleichen Installation zu ermöglichen. Damit kann der Anwender sich mit seinem Bluetooth Gerät bei dem Modul anmelden, auf das er seine Musik streamen möchte.

Externes Audioeingangssignal: Das Modul verfügt über einen Klinkenstecker (3,5mm). Wenn der Anwender den Klinkenstecker steckt, wird das Signal auf externes Signal umgeschaltet (rote LED) Das Bluetooth Signal wird abgeschaltet.

Betätigungstaste: das Modul einen Taste zum Betrieb im Bluetooth- Modus.

Signal LED: Die LED zeigt folgenden Status des Moduls an:

- Blaue LED blinkt = bereit zum "pairing" und verbinden mit dem Bluetooth Gerät
- Blaue LED leuchtet = das Modul ist mit dem Bluetooth Gerät verbunden
- Rote LED = Klinkenstecker für externes Audiosignal gesteckt

Lautstärke Begrenzungsbrücke: Das Modul hat eine Steckbrücke mit 2 Positionen zur Einstellung der Lautstärke. Die Begrenzung kann bei der Installation nach der Abbildung vom Elektriker eingestellt werden.

Mono / Stereoschalter: Zur Einstellung des Monobetriebes kann der Elektriker eine Brücke auf der Rückseite des Moduls setzen.

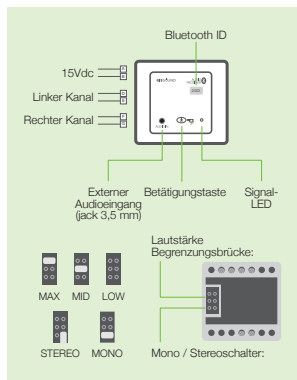

3. Betrieb

Ehe Sie das "Pairing" ausführen, empfehlen wir Ihnen zu prüfen, ob Ihr Bluetooth Gerät im A2DP / AVRCP Profil senden kann. Beachten Sie auch, daß der „Pairing“ Vorgang bei verschiedenen Herstellern unterschiedlich sein kann.

Bitte lesen Sie das Handbuch Ihres Bluetooth Gerätes sorgfältig durch. Bitte stellen Sie sicher, dass sich Ihr Bluetooth Gerät in der Nähe des Moduls befindet.

3.1. Zum Ein – und Ausschalten des Moduls halten Sie die Betätigungstaste für 4 Sekunden gedrückt.

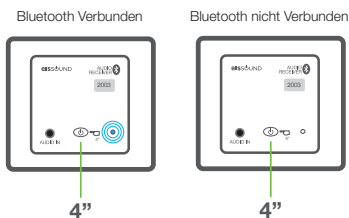

3.2. Wenn die blaue LED blinkt ist Modul offen zum „Pairing“. Das Modul bleibt für eine Minute im Pairing Modus. Wenn das Bluetooth Gerät innerhalb dieser Zeit nicht verbunden ist, schaltet sich das Modul automatisch ab und Sie müssen den Vorgang wiederholen.

Zum Pairing gehen Sie in das Setup Ihres Bluetooth Gerätes (Smartphone, Tablet, PC, etc.) und folgen Sie den Anweisungen. Das Modul schickt seinen Identifikationscode (KINGBT-xxxx) an Ihr Bluetooth Gerät.

Nach der Verbindung können Sie Ihre Musik abspielen. Ihr Bluetooth Gerät kann alle Einstellungen übernehmen wie Song, Play, Pause, Lautstärke...)

Wenn die Verbindung hergestellt ist wechselt die blaue LED von Blinken auf Dauerbetrieb, solange der Betrieb stattfindet und Sie innerhalb der Reichweite von maximal 10 m sind.



3.3. Das Modul wird automatisch nach 1 Minute abgeschaltet, wenn Sie die Bluetooth Verbindung an Ihrem Gerät unterbrechen oder außerhalb der Reichweite sind.

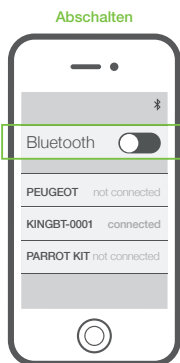

3.4. Wenn ein externes Audiosignal über den Klinkestecker anliegt, schaltet das Modul automatisch ein (rote LED). Das externe Audiosignal schaltet den Bluetooth Mode ab.

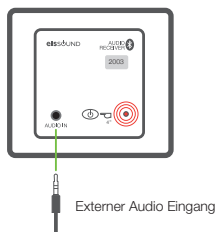

1. Installasjon

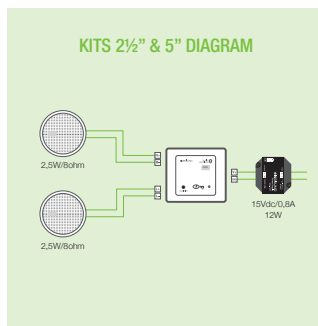
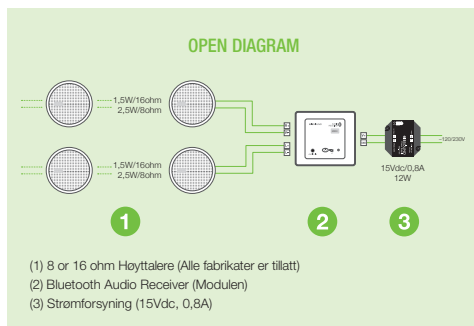

Modulen monteres i en veggbox 45x45 mm diameter. (Standard elektro-veggbox)

Tekniske spesifikasjoner

52691	MIN	NORMAL	MAKS		NOTAT
Byggemål		45x45x42		mm	Total (bredde x høyde x dybde)
		45x45x36		mm	Innvendig (bredde x høyde x dybde)
		45x45		mm	Frontdeksel (bredde x høyde)
Spenning		15	16	Vdc	terminal Vdc
Strøm	4,5		100	mA	bluetooth
	4,5		75	mA	jack 3,5mm
Inngangssignal		100		mVrms	jack 3,5mm
Inngangsimpedans		62		ohms	jack 3,5mm
Lydutgangssignal			1,5	Wrms	output 8 ohm
Strømforsyning 15VDC/0,53A			1	Wrms	output 16 ohm
Lydutgangssignal			2,5	Wrms	output 8 ohm
Strømforsyning 15VDC/0,8A			1,5	Wrms	output 16 ohm
Balansse Høyre/venstre		58		dB	
Passband	45		20.000	Hz	
Forvrengning		0,1		%	
SNR		84		dB	
Bluetooth identifikasjonsnummer	0000		9.999		
Bluetooth-spesifikasjoner		Class2 BT2.1 + EDR A2DP 1.2 AVRCP 1.4			
Trådløse transceiver		2,4		GHz	
RF Power transmitter		7		dBm	
Rekkevidde			10	m	

11991	MIN	NORMAL	MAKS		NOTAT
Mål		49x47x24		mm	Utv. mål (width x height x depth)
Spenning	93		264	Vac	terminaler L, N
Frekvensområde	47		63	Hz	
Effekt			12	W	terminaler V+, GND
Utgangsspenning		15		Vdc	
Utgangsstrøm			800	mA	
Effektforbruk			12	W	

2. Elektrisk- og funksjonsspesifikasjon

Strøm: Modulen får strøm fra en ekstern strømforsyning. Alle 15VDC strømforsyninger kan brukes, avhengig av antall moduler installert og ønsket effekt ut.

STRØMFORSYNING	HØYTALER	
	8 ohm	16 ohm
15V/0,8A	2,5+2,5Wrms	1,5+1,5Wrms

Lydutgang: Modulen har stereo lydutgang med høyre og venstre kanal.

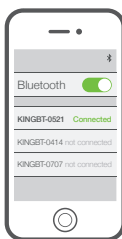

Bluetooth ID: Hver modul er adressert som KINGBT-XXXX. XXXX er et serienummer som gjør det mulig å skille mellom flere moduler som er montert innenfor samme rekkevidde, så brukeren kan velge hvilken Bluetooth-enhet som skal tilkobles.

Ekstern Lydingang: Modulen har en ekstern lydingang (3,5mm jack). Når du setter inn jacken i lydingangen veksler modulen til den eksterne lydingangen (Rød LED) og overstyrer Bluetooth-modus.

Betjeningsstas: modulen har en betjeningsstas for å betjene Bluetooth-modus.

Betydning av LED: fargen på LED betyr som følger:

Blinkende Blå LED = venter på tilkobling av Bluetooth-enhet

Blå LED = modulen er tilkoblet Bluetooth-enhet

Rød LED = Ekstern lydkilde er tilkoblet via 3,5mm jack

Maks-volum bryter: På baksiden av modulen er det en bryter med to posisjoner som bestemmer maks-volumet på høyttalerne ved normal bruk. Denne grensen settes når anlegget blir installert.

Mono/stereo bryter: På baksiden av modulen er det en bryter som velger om anlegget skal spille mono eller stereo, avhengig av antall høyttalere som er tilkoblet.

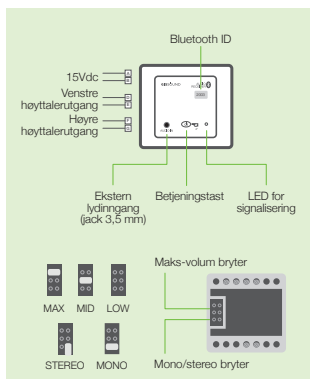

3. Betjening

For tilkobling anbefaler vi at du sjekker at Bluetooth-enheten din har A2DP / AVRCP profil. I tillegg, kan paringen variere mellom forskjellige produsenter, derfor anbefaler vi at du leser manualen som gjelder for din enhet. For å være sikker på at paringen skal lykkes, må Bluetooth-enheten være innenfor rekkevidde av modulen.

3.1. Modulen skrur AV og PÅ ved å holde betjeningsstasen inne i 4".

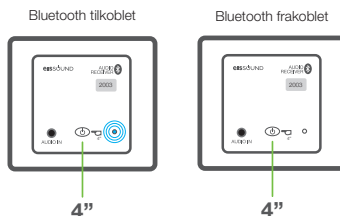

3.2. Når den blå LED blinker kan du koble deg til modulen. Modulen er i parrings-modus i et minutt. Hvis Bluetooth-enheten ikke er tilkoblet i løpet av den tiden, skruv modulen seg av automatisk og du må gjenta operasjonen.

For å koble til, gå til innstillinger på Bluetooth-enheten din (smarttelefon, nettbrett, PC, etc.) og følg de respektive prosedyrene. Modulen vil sende identifikasjonskoden sin, (KINGBT-XXXX) til Bluetooth-enheten din. Nå er den klar til å pare. Dette punktet er kun nødvendig å gjøre første gang du parer en Bluetooth-enhet.

Nå er det bare å koble til og spille musikken din. Bluetooth-enheten din styrer alle funksjoner som sangvalg, play, pause, volum...

Så snart tilkoblingen er gjort, slutter den blå LED å blinke og forblir på så lenge Bluetooth-enheten er innen for rekkevidde (ca. 10meter).

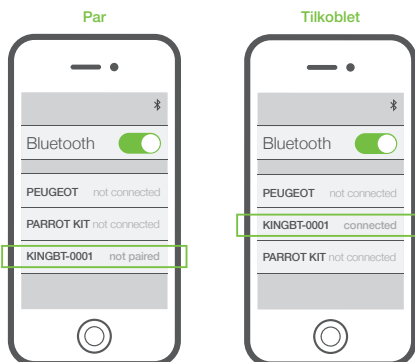

3.3. Modulen skruv seg av automatisk etter 1 minutt etter at du har skrudd av Bluetooth-enheten din eller er utenfor rekkevidde.

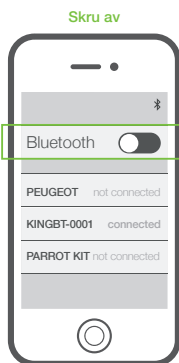

3.4. Når en ekstern lydkilde er tilkoblet jack-inngangen vil modulen skru seg på automatisk (rød LED). Den eksterne lydkilden overstyrer Bluetooth-modus.

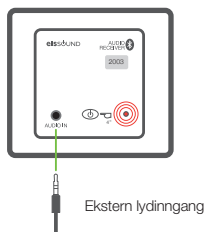

1. Instalação

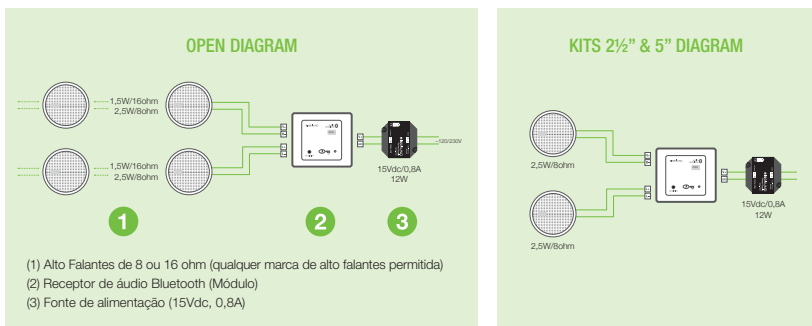

O modulo é montado em uma caixa de parede de 45 x 45 mm de diâmetro. Mecanismo elétrico padrão.

Especificações Técnicas

52691	MIN	NORMAL	MAX		OBSERVAÇÕES
Medidas		45x45x42		mm	Exterior (largura x altura x profundidade)
		45x45x36		mm	Cavidade (largura x altura x profundidade)
		45x45			Espelho frontal (largura x altura)
Voltagem		15	16	Vdc	terminal Vdc
Consumo	4,5		100	mA	bluetooth
	4,5		75	mA	P2 3,5mm
Sinal de entrada		100		mVrms	P2 3,5mm
Impedância de entrada		62		ohms	P2 3,5mm
Sinal de saída de áudio			1,5	Wrms	saída 8 ohm
Fonte de alimentação 15Vdc/0,53A			1	Wrms	saída 16 ohm
Sinal de saída de áudio			2,5	Wrms	saída 8 ohm
Fonte de alimentação 15Vdc/0,8A			1,5	Wrms	saída 16 ohm
Separação de canal esquerdo / direito		58		dB	
Frequência de corte	45		20.000	Hz	
Distorção		0,1		%	
SNR		84		dB	
Identificação de numero Bluetooth	0000		9.999		
Especificações Bluetooth		Class2 BT2.1 + EDR A2DP 1.2 AVRCP 1.4			
Transceptor sem fio		2,4		GHz	
Transmissão de potencia RF		7		dBm	
Distância			10	m	

11391	MIN	NORMAL	MAX		OBSERVAÇÕES
Dimensão		49x47x24		mm	externa (largura x altura x profundidade)
Tensão	93		264	Vac	
Frequência	47		63	Hz	terminais L, N
Potência			12	W	
Tensão de Saída		15		Vdc	terminais V+, GND
Corrente de Saída			800	mA	
Consumo			12	W	

2. Especificações elétricas e funcionais

Alimentação: o módulo é alimentado por uma fonte de alimentação externa. Qualquer fonte de alimentação de 15Vdc pode ser utilizada dependendo do número de módulos instalados e da saída de áudio necessária.

FONTE DE ALIMENTAÇÃO	ALTO FALANTE	
	8 ohm	16 ohm
15V/0,8A	2,5+2,5Wrms	1,5+1,5Wrms

Saída de áudio: o módulo fornece uma saída de áudio estéreo que consiste em canais esquerdo e direito.

Entrada de áudio externa: o módulo inclui uma entrada de áudio externa (P2 de 3,5mm). Quando o usuário insere um cabo P2, a saída de áudio muda para a entrada de áudio externa (led vermelho) e cancela o modo Bluetooth.

Botão de operação: o módulo vem acompanhado de um botão para operar o modo Bluetooth.

Led de sinalização: as cores do led para sinalizar o status do módulo é a seguinte:

Led azul piscando = esperando o emparelhamento e a conexão com o dispositivo Bluetooth

Led Azul = o módulo está conectado com o dispositivo Bluetooth

Led Vermelho = uma entrada de áudio externa esta conectada

Chave Limitadora de Controle de Volume: O módulo possui uma chave selecionadora com 2 posições, em sua parte traseira, para ajustar o volume máximo permitido para a saída de áudio durante o funcionamento. Este limite deve ser definido durante a instalação do módulo.

Chave de Áudio Estéreo/Mono: O módulo possui uma chave selecionadora, em sua parte traseira, para selecionar a opção de áudio em Estéreo ou Mono.

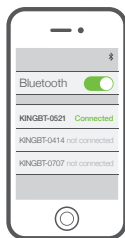

Bluetooth ID: cada módulo está identificado como KINGBT-XXXX sendo XXXX um numero de serie que permite que o usuário identifique diferentes módulos que podem coexistir na mesma instalação. Desta maneira, o usuário pode escolher desde seu dispositivo Bluetooth o modulo pelo qual ele deseja fazer o stream de sua musica.

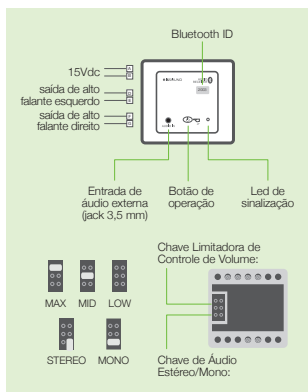

3. Operação

Antes de começar qualquer emparelhamento, recomenda-se que seja checado que o dispositivo Bluetooth possua os perfis A2DP / AVRCP. Além disto, o processo de emparelhamento pode variar entre os diferentes fabricantes. Por favor leia cuidadosamente o manual de usuário do seu dispositivo Bluetooth de antemão. Para um emparelhamento bem sucedido certifique-se que o dispositivo Bluetooth está perto do modulo ao executar esta tarefa.

3.1. Para ligar / desligar o modulo pressione o botão de operação por 4".

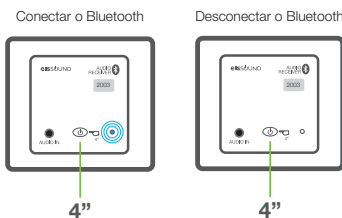

3.2. Uma vez que o led azul começar a piscar você está pronto para o emparelhamento. O módulo se mantém em modo de emparelhamento por um minuto. Se o dispositivo Bluetooth não se conectar durante este tempo, o módulo vai desligar automaticamente e você precisa repetir a operação.

Para emparelhar, acesse as configurações em seu dispositivo Bluetooth (Smartphone, tablet, PC, etc.) e siga os respectivos procedimentos de busca. O módulo enviara o código de identificação (KINGBT-XXXX) para seu dispositivo Bluetooth. Este é o momento de emparelhar. Este procedimento é necessário apenas na primeira vez para cada dispositivo Bluetooth.

Agora simplesmente conecte e reproduza suas músicas. Seu dispositivo Bluetooth irá controlar todas as funções como a escolha das músicas, play, pause, volume...

Uma vez que a conexão foi estabelecida, o led azul deixara de piscar e ficara aceso enquanto o dispositivo Bluetooth esteja sendo utilizado dentro da área de cobertura (aproximadamente 10 metros).

3.3. O módulo desligara automaticamente 1 minuto após você desligar a ferramenta de Bluetooth no seu dispositivo ou se você se distanciar da área de cobertura.

3.4. Sempre que uma fonte externa de áudio seja conectada a entrada P2, o módulo ligara automaticamente (led vermelho). A entrada de áudio externa cancela o modo Bluetooth.

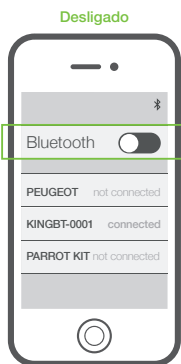
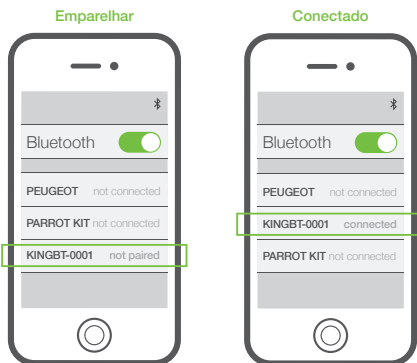

1. Установка

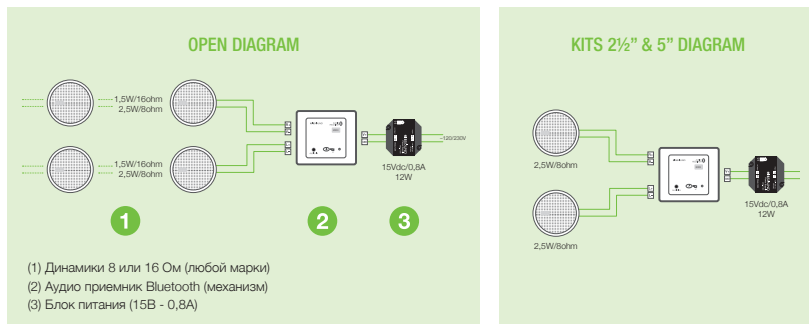

Размеры механизма: 45 x 45мм. Монтируется в стандартную установочную монтажную коробку для электроустановочных изделий.

Технические Характеристики

ОПИСАНИЕ	МИН.	НОРМАЛЬН.	МАКС.		ПОЯСНЕНИЯ
Размеры		45x45x42		мм	внешние (ширина x высота x глубина)
		45x45x36		мм	внутренние (ширина x высота x глубина)
		45x45		мм	лицевая панель (ширина x высота)
Напряжение		15	16	Вольт -	клеммник, Вольт -
Потребление	4,5		100	мА	bluetooth
	4,5		75	мА	разъем 3,5мм
Входной сигнал		100		мВ RMS	разъем 3,5мм
Сопротивление на входе		62		ОМ	разъем 3,5мм
Выходной сигнал			1,5	Вт RMS	выход 8 Ом
Источник питания 15Вольт ±0,53А			1	Вт RMS	выход 16 Ом
Выходной сигнал			2,5	Вт RMS	выход 8 Ом
Источник питания 15Вольт ±0,8А			1,5	Вт RMS	выход 16 Ом
Разделение каналов влево/вправо		58		дБ	
Диапазон пропускания частот	45		20.000	Герц	
Искажение		0,1		%	
отношение сигнал/шум		84		дБ	
Bluetooth регистрационный номер	0000		9.999		
Технические характеристики Bluetooth		Class2 BT2.1 + EDR A2DP 1.2 AVRCP 1.4			
Беспроводной радиодлинитель		2,4		Герц	
ВЧ-мощность передатчика		7		дБм	
Расстояние			10	м	

11391	МИН.	НОРМАЛЬН.	МАКС.		ПОЯСНЕНИЯ
Размеры		49x47x24		мм	внешние (ширина x высота x глубина)
Напряжение	93		264	Вольт -	клеммы L, N
Частотный диапазон	47		63	Герц	
Мощность			12	Вт	клеммы V+, GND
Выходное напряжение		15		Вольт -	
Выходной ток			800	мА	
Потребление			12	Вт	

2. Описание электрических и функциональных характеристик

Питание: Питание: подается на аудиоприемник от внешнего источника. Может быть использован любой тип блока питания с характеристиками 15В =. Мощность блока питания следует выбирать в зависимости от количества устанавливаемых аудиоприемников и необходимости подключения внешних источников звука.

ИСТОЧНИК ПИТАНИЯ	ДИНАМИК	
	8 Ом	16 Ом
15V/0,8A	2,5+2,5 ВтRMS	1,5+1,5 ВтRMS

*Вт RMS - Максимальная синусоидальная мощность

Аудио выход: аудиоприемник обеспечивает передачу стереосигнала, соответственно на левый и правый каналы.

Внешний аудио вход: аудиоприемник имеет внешний аудиовход (разъем 3,5 мм). Когда пользователь вставляет конектор в аудиовход, система автоматически переключается на сигнал от внешнего источника звука (загорится красный светодиод) и заменяет режим Bluetooth.

Кнопка управления: аудиоприемник снабжен кнопкой управления режимом Bluetooth.

Светодиод для индикации: светящийся светодиод показывает состояние в котором находится система. Это выглядит следующим образом:

Мигание светодиода синим светом, показывает готовность к соединению с внешним устройством по Bluetooth

Постоянное свечение светодиода синим светом, показывает о наличии соединения с внешним устройством по Bluetooth

Постоянное свечение светодиода красным светом, показывает наличие подключения внешнего источника звука

Ограничитель максимальной громкости: на обратной стороне модуля располагается ограничитель громкости, который, устанавливается одновременно в момент монтажа в положение ограничения громкости на максимальном, среднем или минимальном уровне.

Переключатель Mono/Сtereo: на обратной стороне модуля располагается переключатель моно/стерео режима, который устанавливается одновременно в момент монтажа в положение моно или стерео.

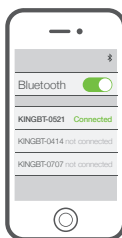

Bluetooth ID: каждый аудиоприемник идентифицируется системой как KINGBT-XXXX, где XXXX является серийным номером механизма и позволяет пользователю активировать конкретные аудиоприемники в установленной системе. Таким образом, пользователь может активировать только один аудиоприемник из установленной системы Bluetooth, чтобы прослушивать музыку только через данное, конкретное устройство.

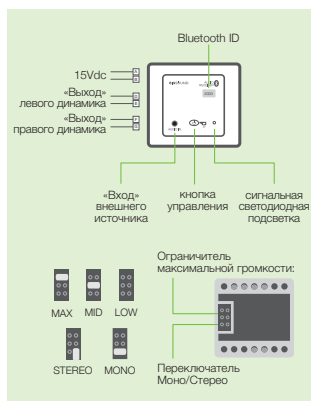

3. Управление

Перед началом соединения внешнего устройства и аудиоприемника мы рекомендуем вам проверить, что Bluetooth внешнего устройства может работать в режимах A2DP/ AVRCP. Кроме того, процесс соединения внешних устройств по Bluetooth может несколько отличаться и зависеть от конкретного производителя. Пожалуйста перед началом использования внимательно прочтите руководство пользователя для внешнего устройства в разделе использования соединения по Bluetooth. Для успешного соединения устройств убедитесь, что внешний источник находится близко к аудиоприемнику Bluetooth.

3.1. Чтобы включить / выключить модуль нажать центральную клавишу 4”.

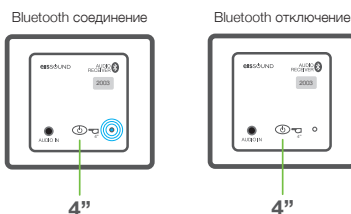

3.2. Как только светодиод начнет мигать синим светом - внешнее устройство и аудиоприемник готовы к соединению.

Аудиоприемник остается в режиме сопряжения в течение одной минуты. Если внешнее устройство не будет подключено по Bluetooth в течение этого времени, аудиоприемник автоматически отключается, и вы должны повторить процесс соединения снова.

Для соединения, зайдите в настройки Bluetooth в вашем устройстве (смартфон, планшет, ПК и т.д.) и следуйте изложенной процедуре для данного типа соединения. Механизм Bluetooth будет отправлять свой идентификационный код (KINGBT-XXXX) на Ваше устройство. Когда экране Вашего устройства появится идентификационный код механизма, осуществите подключение. Этот шаг необходимо выполнить только в первый раз для Вашего устройства (смартфона, планшета, ПК и т.д.).

Теперь достаточно просто подключить устройство и воспроизводить музыку. Аудиоприемник Bluetooth будет контролировать все возможные функции, такие как выбор песни, воспроизведение, пауза, громкость...

После того, как соединение установлено синий светодиод перестанет мигать, и будет гореть постоянно, пока внешнее устройство подключенное по Bluetooth используется и находится в зоне доступа (приблизительно 10 метров).

3.3. Механизм автоматически выключится через 1 минуту после выключении функции Bluetooth на Вашем устройстве (смартфоне, планшете, ПК и т.д.) или после того, как Ваше устройство выйдет из зоны доступа.

3.4. Всякий раз, когда внешний источник звука подключается к входному разъему, модуль автоматически включается (загорается красный светодиод). При этом внешний источник звука заменяет режим Bluetooth.

Пара

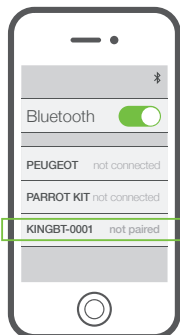

Соединение выполнено

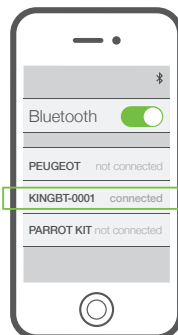

Выключен

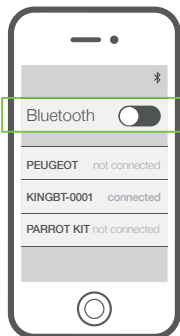

Аудиоразъем для подключения внешнего источника звука

CENTRAL

Polígono Malpica Calle F Oeste
Grupo de Naves Gregorio Quejido, 87-88
50016 Zaragoza (SPAIN)
Tel.: 34 976 46 55 50
Fax: 34 976 46 55 59
comercial@eissound.com

www.eissound.com



eissound
It's Soundlife!